



design: R&D

SPIKE MEGA

LAM32
IDEAS BECOMING LIGHT

Apparecchio pensato per installazione a terreno/pavimento finalizzato all'impiego di sorgenti LED. Corpo realizzato in alluminio sottoposto a trattamento di anodizzazione fino a 18 micron e verniciato a polveri di poliestere per garantire l'inalterabilità nel tempo e la massima resistenza agli attacchi degli agenti atmosferici. Schermo diffusore in PMMA satinato internamente. Il grado di protezione degli apparecchi IP66 è garantito dall'apposito sistema pressacavo stagno. Palo di sostegno in tubolare con piastra di fissaggio saldata a filo continuo in acciaio verniciato a polveri di poliestere. L'installazione è consentita mediante l'impiego di viti per il fissaggio diretto, per il fissaggio a terreno è disponibile l'accessorio piastra tirafondi in lamiera di acciaio inox con zanche di interrimento per calcestruzzo. Alimentazione a 230VAC. Dotato di 1m di cavo in neoprene, uscente dallo stelo, per il collegamento alla linea di alimentazione mediante appositi sistemi di giunzione stagni da ordinare separatamente.

Luminaire designed for floor an ground installation, suitable for power LED sources. It is composed of aluminum body submitted to anodizing treatment up to 18 microns, polyester powder coated to ensure durability over time and maximum resistance against atmospheric agents. The internal screen diffuser is in satin PMMA. The protection degree IP66 is ensured by a special waterproof cable gland. It is completed by tubular steel pole of support, with polyester powder coated fixing plate welded along all the circumference of the luminaire. Luminaire's installation is allowed thanks to screws for direct fixing to the ground or appropriate flush fixing counter-plate in steel sheet with anchor bolts for concrete planting. Available only in 230VAC power supply. Equipped with a 1m long neoprene cable outgoing from the stem, for connection to the supply line through appropriate waterproof connection systems to be ordered separately.

SPIKE MEGA



DISEGNO TECNICO/TECHNICAL DRAWING

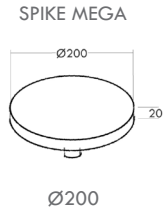

SPIKE MEGA

modello/model	codice/code	sorgente/lamp	lumen/lumens		emissione /emission
			3000K	4000K	
SPIKE MEGA 180	05.104365	LED 13,2W	1701	1857	180°
SPIKE MEGA 360	05.104366	LED 26,4W	3402	3714	360°

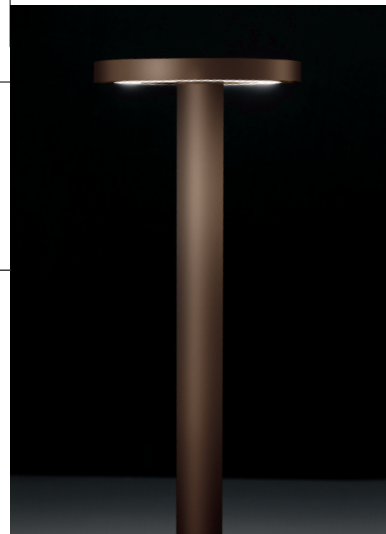

ESEMPIO COMPOSIZIONE CODICE TESTA / EXAMPLE OF HEAD CODE COMPOSITION

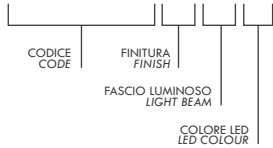

Alimentatore elettronico 24VDC e sistemi di connessione da ordinare come accessori.
24VDC Electronic driver and connection systems to be ordered as accessories.

05.104365.01.DI.BF

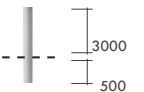

Fascio luminoso/Light beam	
.DI	diffused
Colore LED/LED Colour	
.BP	3000K
.BF	4000K

ACCESSORI/ACCESSORIES

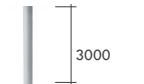
codice/code	misura/size	codice/code	misura/size
PALO 230VAC DA INTERRARE / 230VAC POLE BELOW GROUND		PIASTRA PER PALO CON BASE / ANCHOR PLATE FOR POLE	
	20.104369 H3500		20.101235 Ø200mm H300mm
PALO 230VAC CON PIASTRA / 230VAC POLE WITH PLATE			
	20.104370 H3000		

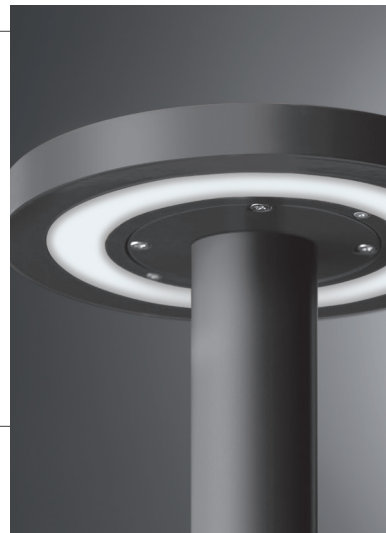





ESEMPIO COMPOSIZIONE CODICE STELO 230VAC / EXAMPLE OF 230VAC STEM CODE COMPOSITION

20.104369.01.DAL



Tecnologia di comunicazione/ Communication Technology	
.DAL	DALI
.00	ON/OFF

FINITURA/FINISH

colore/colour	codice/code	colore/colour	codice/code	colore/colour	codice/code
	.01 / verniciato bianco painted white		.02 / verniciato nero painted black		.03 / alluminio anodizzato anodized aluminium
	.04 / verniciato cor-ten painted cor-ten		.11 / verniciato antracite painted anthracite		

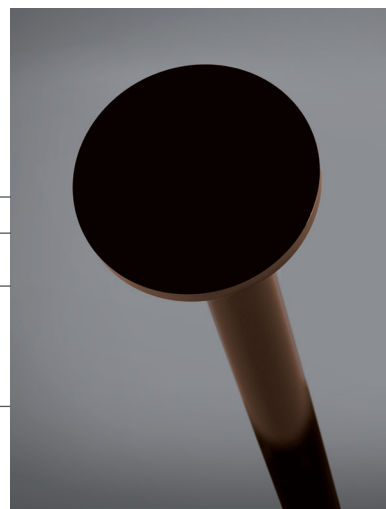

LETTURA DELLA SCHEDA READING THE DATA SHEET

NOME FAMIGLIA
SERIES NAME

MARCHI E REQUISITI
MARKING AND REQUIREMENTS

DISEGNO TECNICO
TECHNICAL DRAWING



design: FABIO ROIELLA

BIN

Apparecchio pensato per l'installazione a pavimento finalizzato all'impiego di sorgenti LED. Corpo con base di fissaggio in lamiera di acciaio inox, piastra porta componenti interna in alluminio verniciato solidale alla base di fissaggio per mezzo di viti in acciaio inox. Completo la struttura una serie di schermi in PMMA opale solidali alla struttura per mezzo di apposito collante sigillante di derivazione navale. Le versioni verniciate sono trattate con polveri di poliestere per garantire l'inalterabilità nel tempo e la massima resistenza agli attacchi degli agenti atmosferici. Tutte le componenti di questa serie possono essere realizzate anche in acciaio inox AISI 316L nelle finiture satinato, per la quale viene applicato uno specifico ed oggettivo trattamento "Anti-Touch" che ne garantisce la pulizia nel tempo, o a richiesta lucido o specchio. L'installazione è consentita mediante l'impiego di viti per il fissaggio diretto a pavimento o mediante accessorio piastra tirafondi in lamiera di acciaio inox con zanche di innertamento per calcestruzzo. Il grado di protezione dell'apparecchio IP65 è garantito dall'apposito sistema pressacavo stagno e da guarnizioni siliconiche. La presenza alimentatore elettronico integrato permette la sua alimentazione a tensione di rete.

Luminaire designed for floor installation, of a body with fixing base in stainless steel in painted aluminum integral with the fixings. The structure is completed by a series of PMMA integral to the structure through appropriate adhesive. Painted versions are processed with polyesters over time and maximum resistance against of this series can be also manufactured in 316L stainless steel, with satin finish, pro "Anti-Touch" treatment to ensure cleanliness. Luminaire's installation is allowed thanks to appropriate flush fixing counter-plate in steel plating. The protection degree IP65 is ensured by gland system and silicon gaskets. The integrated power supply.

BIN

DISEGNO TECNICO/TECHNICAL DRAWING

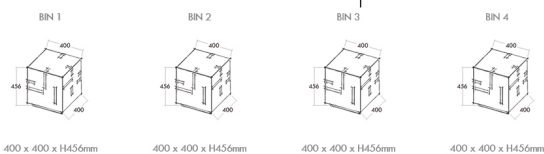

BIN LED

	codice/code	sorgente/lamp	lumen/lumens
			3000K 4000K
BIN 1 LUCE/LIGHT	05.101.227	LED 20,5W	2237 2350
BIN 2 LUCE-AUDIO / LIGHT-AUDIO	05.101.228	LED 20,5W	2237 2350
BIN 3 LUCE-WIFI / LIGHT-WIFI	05.101.229	LED 20,5W	2237 2350
BIN 4 LUCE-AUDIO-WIFI / LIGHT-AUDIO-WIFI	05.101.230	LED 20,5W	2237 2350

FINITURA/FINISH

colore/colour	codice/code
	.05 / inox satinato satin stainless
	.04 / verniciato cor-ten painted cor-ten
	.03 / verniciato grigio painted grey
	.02 / verniciato nero painted black
	.01 / verniciato bianco painted white

ACCESSORI/ACCESSORIES

PIASTRA TIRAFONDI/ANCHOR PLATE	
codice/code	
	20.100379 320mm x 320mm H130mm

ESEMPIO COMPOSIZIONE CODICE / EXAMPLE OF CODE COMPOSITION

Alimentatore elettronico 220/240V 50-60Hz integrato nel corpo dell'apparecchio. Electronic driver 220/240V 50-60Hz integrated in the luminaire's body.

05.101.227.01.BP		Colore LED/LED Colour	
05	101	BP	3000K
227	01	BP	4000K

DESCRIZIONE TECNICA DELL'APPARECCHIO
LUMINAIRE TECHNICAL DESCRIPTION

.08/cemento
.06/alluminio lucido o inox lucido
.05/alluminio satinato o inox satinato
.04/verniciato cor-ten
.03 verniciato grigio (RAL 9006) o alluminio anodizzato
.02/verniciato nero (RAL 9005) o anodizzato nero
.01/verniciato bianco (RAL 9016)
.00/naturale

.08/concrete
.06/polished aluminium or polished stainless
.05/satin aluminium or satin stainless
.04/painted cor-ten
.03/painted grey (RAL 9006) or anodized aluminium
.02/painted black (RAL 9005) or black anodized
.01/painted white (RAL 9016)
.00/natural

FINITURE DISPONIBILI
AVAILABLE FINISHES

TABELLA COMPOSIZIONE CODICE
CODE COMPOSITION TABLE





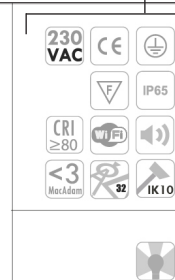









DESCRIZIONE SORGENTE
LAMP DESCRIPTION

CODICE RADICE APPARECCHIO
LUMINAIRE CODE



SIMBOLOGIA SYMBOLS

Configurazioni disponibili/Available configurations

	Apparecchio disponibile in versione RGB (solo per versioni con min. 3 lampade o versioni LED).	Luminaire available in RGB version (only for versions with a min. of 3 lamps or LED versions).
	Apparecchio disponibile in versione CTC (controllo temperatura di colore, solo per versioni con min. 3 lampade o versioni LED).	Luminaire available in CTC version (colour temperature control, only for versions with a min. of 3 lamps or LED versions).
	Apparecchio con possibilità di dimmerazione.	Luminaire has possibility to be dimmed.
	Apparecchio con possibilità di dimmerazione 0/10.	Luminaire has possibility to be dimmed 0/10.
	Apparecchio con possibilità di dimmerazione DALI.	Luminaire has possibility to be dimmed DALI.
	Apparecchio con possibilità di dimmerazione PWM.	Luminaire has possibility to be dimmed PWM.
	Apparecchio disponibile con apparato di diffusione sonora ad induzione.	Luminaire available with induction sound diffusion system.
	Apparecchio disponibile con Router Wi-Fi interno per la diffusione nello spazio circostante di segnali wire-less di ogni genere.	Luminaire available with internal Wi-Fi Router for the diffusion of any kind of wireless signal in the surrounding space.
	Kit emergenza	Emergency Kit
	Apparecchio personalizzabile (con fattibilità da verificare). Modifiche su richiesta: -finitura RAL -dimensione -tecnologia di comunicazione (DALI,WIFI o AUDIO integrato)	Luminaire customizable (with feasibility to be checked). Changes on request: -RAL finish -size -communication technology (integrated DALI,WIFI or AUDIO)
	Apparecchio disponibile a richiesta in versione RGB (solo per versioni con sorgente LED o con minimo 3 lampade).	Luminaire available, on request, in RGB version (only for LED versions or with a minimum of 3 lamps).
	Apparecchio disponibile a richiesta in versione CTC (controllo temperatura di colore, solo per versioni con min. 3 lampade o versioni LED).	Luminaire available, on request, in CTC version (colour temperature control, only for versions with a min. of 3 lamps or LED versions).
	Apparecchio disponibile su richiesta in versione dimmerabile.	Luminaire available, on request, in dimmable version.
	Apparecchio disponibile, su richiesta, con schermo microprismatizzato per elevato comfort visivo.	Luminaire available, on request, with microprismatic screen for high visual comfort.
	Protezione Acqua Stop	Water Stop protection

Protezioni IP/IP Protection degree code

1° CIFRA - Protezione da corpi solidi/

IP1...	Protezione da corpi solidi $\geq 50\text{mm}$
IP2...	Protezione da corpi solidi $\geq 12\text{mm}$
IP3...	Protezione da corpi solidi $\geq 2,5\text{mm}$
IP4...	Protezione da corpi solidi $\geq 1\text{mm}$
IP5...	Protezione da polvere
IP6...	Protezione totale da polvere

1st DIGIT - Protection against solid bodies

IP1...	Protection against solid bodies $\geq 50\text{mm}$
IP2...	Protection against solid bodies $\geq 12\text{mm}$
IP3...	Protection against solid bodies $\geq 2,5\text{mm}$
IP4...	Protection against solid bodies $\geq 1\text{mm}$
IP5...	Protection against dust
IP6...	Total protection against dust

2° CIFRA - Protezione da acqua

IP..1	Protezione da caduta di gocce verticali
IP..2	Protezione da caduta di gocce con inclinazione di 15°
IP..3	Protezione da spruzzi d'acqua con inclinazione di 60° dall'alto
IP..4	Protezione dagli spruzzi d'acqua da ogni direzione
IP..5	Protezione dai getti d'acqua
IP..6	Protezione da inondazioni
IP..7	Protezione contro l'immersione temporanea fino a $30'$ sotto 1m d'acqua
IP..8	Protezione contro l'immersione continua sotto 1m d'acqua



2nd DIGIT - Protection against water

IP..1	Protection against vertically falling drops
IP..2	Protection against vertically falling drops with a tilt angle up to 15°
IP..3	Protection against sprays of water up to 60° from devertical
IP..4	Protection against water spray from all directions
IP..5	Protection against water jets
IP..6	Protection against powerful water jets
IP..7	Protection against temporary immersion up to $30'$ under 1m of water
IP..8	Protection against continuous immersion under 1m of water

Tipologia di alimentazione/Power supply type



Marchi e requisiti/Certificates and requirements

	Apparecchio in classe prima con isolamento elettrico fondamentale. Deve essere collegato al circuito di terra dell'impianto elettrico generale.	Class I Luminaire with basic electrical insulation. It must be connected to the earth circuit of the general electrical system.
	Apparecchio in classe seconda con doppio isolamento elettrico. Non necessita di collegamento al circuito di terra dell'impianto elettrico.	Class II luminaire with double electrical insulation. There is no need for connection to the earth circuit of the electrical system.
	Apparecchio in classe terza predisposto per il collegamento a circuiti a bassissima tensione.	Class III luminaire suitable for connection to extra-low voltage circuits.
	Marchatura CE	CE Marking
	L'apparecchio può essere installato su superfici normalmente infiammabili.	The luminaire can be installed on normally flammable surfaces.
		
	ISO 9001	
	Ellissi di Macadam.	Macadam Ellipse.
	Resistenza al carico statico.	Static load resistance.
	Lunghezza del cavo di alimentazione in dotazione.	Length of supplied power cable.
	Uscita cavo di alimentazione L= Laterale P= Posteriore T= Testa	Cable Output L= Side P= Rear T= Head
	Protezione contro sbalzi di tensione	Protection against sudden changes in voltage.
	Protezione contro l'inversione di polarità	Reverse polarity protection.
	Rotazione dell'apparecchio sull'asse verticale.	Luminaire rotation on vertical axis.
	Inclinazione dell'apparecchio sull'asse orizzontale.	Luminaire inclination on horizontal axis.
	Tipo di emissione luminosa.	Type of light emission.

Resistenza agli urti/Shock resistance

	IK00 Non protetto/ No protection	IK03 0,35 J	IK07 2,00 J
	IK01 0,15 J	IK04 0,50 J	IK08 5,00 J
	IK02 0,20 J	IK05 0,70 J	IK09 10,00 J
		IK06 1,00 J	IK10 20,00 J

Condizioni generali/General Conditions

Le potenze ed i flussi luminosi indicati nel presente catalogo sono riferiti alle sorgenti LED.

Wattage and lumens indicated in this catalogue are referred to the LED sources.

Lam32 srl si riserva il diritto di apportare modifiche ai prodotti della collezione al fine di miglioramento o per esigenza di carattere tecnico e commerciale. Vi invitiamo a consultare il sito www.lam32.com per avere i dati continuamente aggiornati.

Lam32 Ltd reserves the right to make every changes to the products of the this collection, to improve the betterment, or to meet the technical and commercial needs. We invite you to visit the website www.lam32.com, as to have always the data updated.